

Per porta con caratteristiche ambientali vedere anche le istruzioni complementari allegate. Sballare la porta, controllare che il foro muro corrisponda alla misura FM dell'etichetta applicata sul telaio. Stabilire la definitiva quota del pavimento finito (QPF) e il senso di apertura. Verificare che la parete sia del tipo in blocchi, in muratura o in calcestruzzo omogeneo con una densità di $1200 \pm 400 \text{ kg/m}^3$ ed uno spessore di min. 150mm.

Nel caso di appoggio sul pavimento finito (QPF) staccare con cautela il coprifilo dal distanziale inferiore.

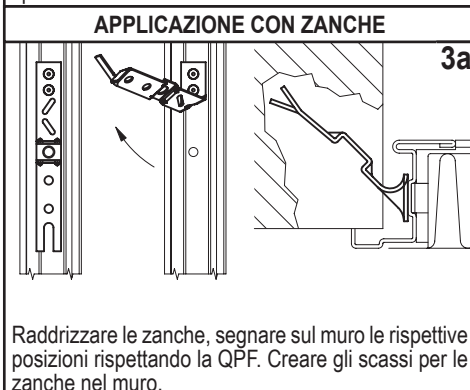

Raddrizzare le zanche, segnare sul muro le rispettive posizioni rispettando la QPF. Creare gli scassi per le zanche nel muro.

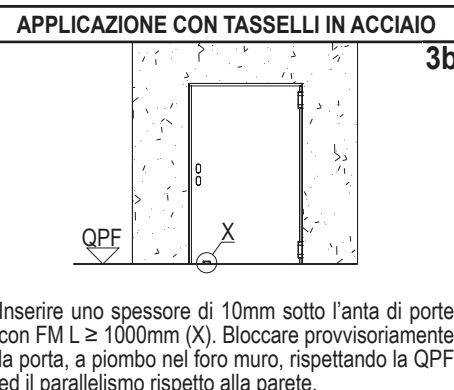

Inserire uno spessore di 10mm sotto l'anta di porte con FM $L \geq 1000\text{mm}$ (X). Bloccare provvisoriamente la porta, a piombo nel foro muro, rispettando la QPF ed il parallelismo rispetto alla parete.

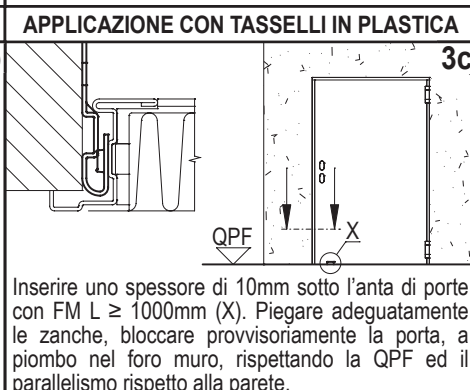

Inserire uno spessore di 10mm sotto l'anta di porte con FM $L \geq 1000\text{mm}$ (X). Piegare adeguatamente le zanche, bloccare provvisoriamente la porta, a piombo nel foro muro, rispettando la QPF ed il parallelismo rispetto alla parete.

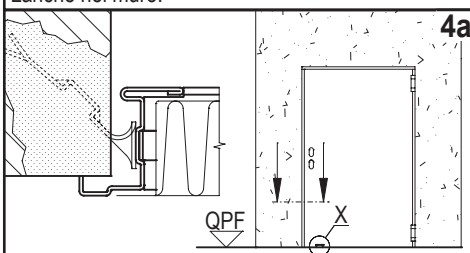

Inserire uno spessore di 10mm sotto l'anta di porte con FM $L \geq 1000\text{mm}$ (X). Bloccare provvisoriamente la porta, a piombo nel foro muro, rispettando la QPF ed il parallelismo rispetto alla parete. Fissare le zanche con malta a presa rapida.

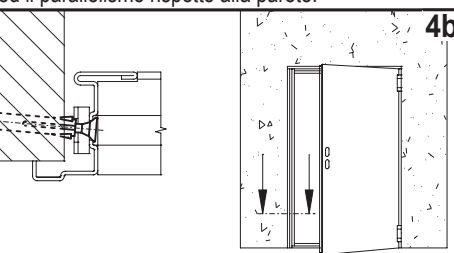

Tassellare il telaio in corrispondenza dei fori predisposti sotto la guarnizione termoespandente, utilizzando tasselli Würth art. 0910436112 (non in dotazione), iniziando con il montante lato cerniere.

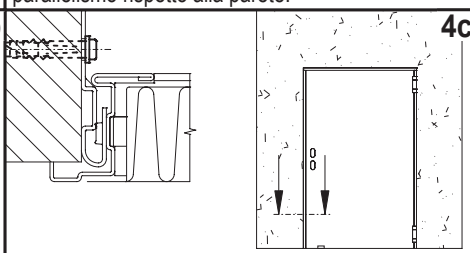

Tassellare le zanche attraverso i fori predisposti, utilizzando tasselli in plastica HRD-UGS $\text{Ø}10 \times 100\text{mm}$ ed il telaio, in zona cerniere, utilizzando tasselli in acciaio Würth art. 0910436112. I tasselli non sono in dotazione.

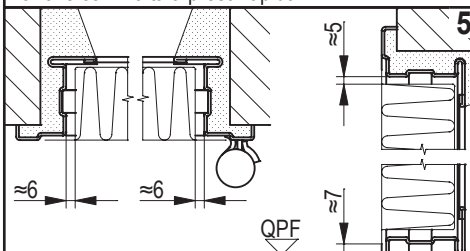

Riempire il vuoto tra telaio e parete con malta cementizia evitando imbarcamenti, occultare il telaio con l'intonaco e controllare i giochi indicati.

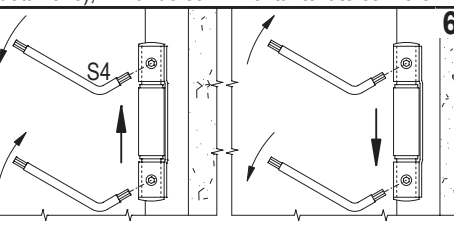

Cerniera portante:
Per alzare l'anta: allentare la vite superiore, stringere quella inferiore, stringere nuovamente quella superiore. Per abbassare l'anta: allentare la vite inferiore, stringere quella superiore. Operazione da eseguire con la massima attenzione aiutandosi con una leva.

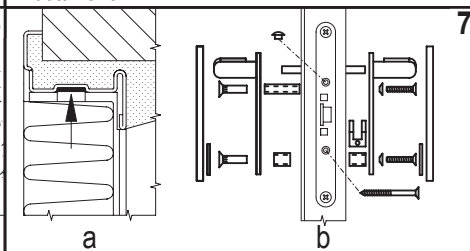

a) Togliere tutti i distanziali tra anta e telaio ed incollare la guarnizione termoespandente sul traverso superiore.
b) Montare la maniglia

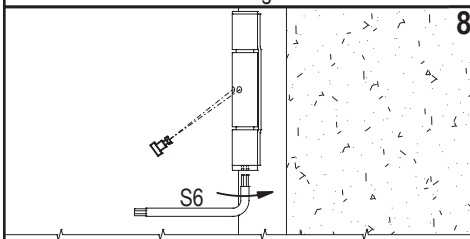

Cerniera a molla:
Caricare la cerniera a molla nel senso dell'apertura e infilare il nottolino d'arresto. Anche in combinazione con chiudiporta caricare comunque leggermente la molla ed infilare il nottolino.

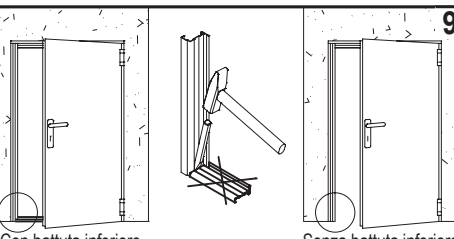

Attenzione: per porta con caratteristiche ambientali, il traverso di battuta inferiore non va tolto! Nel caso che la battuta inferiore non venga utilizzata, tagliare con uno scalpello il traverso inferiore. La porta Univer è omologata con e senza battuta inferiore.

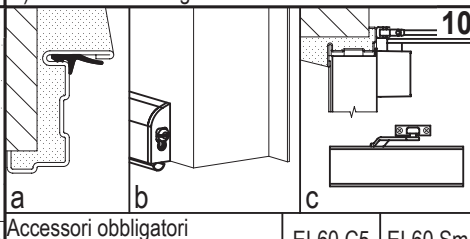

Accessori obbligatori per porte:	EI ₂ 60 C5	EI ₂ 60 Sm
a) guarnizione di battuta FF/CR	-	●
b) guarnizione sottoporta automatica	-	●
c) chiudiporta (ancorare nella muratura/la cerniera a molla deve essere comunque leggermente caricata)	●	-

NOTE GENERALI

NORMA: le istruzioni dovranno essere seguite in ogni dettaglio nel rispetto delle condizioni di prova sia per garantire il perfetto funzionamento della porta, che l'autochiusura. Inoltre è obbligatoria una regolare manutenzione secondo D.M. del 10 marzo 1998.

RESPONSABILITÀ: è obbligo del posatore eseguire le istruzioni di posa in ogni dettaglio ed in particolare le voci 6 e 8 nel rispetto della sicurezza degli utenti.

OPERE MURARIE: è cura del cliente di eseguire una muratura rigida in conformità alla norma EN 1634-1, di riempire i telai con malta cementizia come previsto nel riquadro 5 delle presenti istruzioni e di mantenere integra la parete in particolare nei punti di ancoraggio della porta.

VERNICIATURE: la porta di serie è finita con vernici epossipoliestere applicate in polvere e termoindurite a circa 180 °C. La superficie è gofrata e particolarmente resistente.

In caso di riverniciatura si consiglia di seguire la seguente procedura:

- carteggiare e spolverare accuratamente le superfici;
- applicare una mano di fondo epossidico opaco a due componenti tipo ALCEA EPOX 5203/0059 (beige);
- verniciare le superfici con smalto o altra vernice a propria scelta.

PULIZIE: la porta esce dalla fabbrica già imballata e pulita. Si consiglia di usare solo uno straccio e acqua saponata e di non grattare le superfici.

GARANZIE: il produttore risponde per la qualità dei materiali secondo quanto previsto dalla legge (C.C. 1495). Eventuali reclami per materiali mancanti oppure difettosi devono essere segnati per mezzo di nota sulle bolle di consegna e comunque comunicati entro otto giorni dal ricevimento dei materiali.

ACCESSORI DI SERIE PER PORTE TAGLIAFUOCO MARCHIATI CE:

Serratura Std015: **CE** 0497/CPD/4265/11 - EN 12209:2003/AC - 3 M 3 1 0 C 2 H A 2 0
Cerniere: **CE** 0789-CPD-2005 - EN 1935:2004 - 4 7 7 1 1 4 0 14

MANUALE DI USO E MANUTENZIONE PER PORTE UNIVER

Tutte le porte resistenti al fuoco devono essere regolarmente controllate per assicurarsi che non sussistano danneggiamenti e che chiudano regolarmente. Il controllo deve assicurare che la porta ruoti liberamente e che il dispositivo di autochiusura operi effettivamente. I controlli devono avvenire periodicamente per assicurare che i dispositivi di chiusura automatica siano efficienti e che le porte si chiudano perfettamente. Le porte devono essere tenute libere da ostruzioni (D.L. 09 aprile 2008 n° 81- D.M. 10.03.1998).

Ogni 5.000 aperture al massimo ogni 6 mesi devono essere effettuate le seguenti operazioni:

- lubrificare la cerniera portante;
- lubrificare la cerniera a molla, soprattutto la molla stessa sfilando lo spinotto;
- ricaricare la molla ed inserire il nottolino d'arresto. Verificare che la forza di chiusura della molla sia sufficiente per chiudere la porta con una apertura di 30±2°;
- lubrificare la serratura e soprattutto il vano corsa dello scrocco.

Deve essere verificato anche il regolare funzionamento di tutti gli accessori delle porte, quali maniglie, eventuali maniglioni antipanico, chiudiporta ecc. Anche di essi devono essere lubrificate le parti mobili o incernierate, seguendo le apposite istruzioni

Nel caso di funzionamento irregolare della porta o di accessori difettosi, consigliamo di consultare il ns. ufficio vendite e di richiedere l'intervento di un posatore autorizzato oppure la fornitura dei materiali di ricambio.

N.B.: per la lubrificazione utilizzare lubrificante a bassa fluidità.

MOVIMENTAZIONE E STOCCAGGIO - EVENTUALI RECLAMI

MOVIMENTAZIONE: in caso di movimentazione mediante fasce/funi di sollevamento, posizionarle esclusivamente sotto gli zoccoli del pallet, evitando di collocarle sotto le tavole; evitare che le fasce/funi in tiro esercitino troppa pressione sulle porte, interponendo dei distanziali nella parte superiore. Non movimentare le ante mediante ventose. **STOCCAGGIO:** è cura del destinatario di immagazzinare il materiale scaricato in luogo idoneo affinché la merce sia protetta dagli agenti atmosferici e dall'azione dei raggi solari. Qualora durante il trasporto o nelle operazioni di scarico, la merce venga a contatto con pioggia o neve, è indispensabile intervenire tempestivamente rimuovendo l'eventuale nylon protettivo di ogni singola porta e collocando le stesse in posizione verticale per una opportuna asciugatura. **RECLAMI:** eventuali difetti estrinseci delle porte vanno annotati sulla copia della bolla da restituire al trasportatore e denunciati al produttore entro 48 ore mediante invio di raccomandata r.r.. Ricordiamo che difetti intrinseci come dalle condizioni generali vanno denunciati al produttore entro otto giorni dalla consegna mediante invio di raccomandata r.r.. In ogni caso non potranno essere utilizzati e di conseguenza montati prodotti che presentano difettosità, gli stessi dovranno rimanere a disposizione per eventuali controlli che il produttore o chi per esso intenderà effettuare.

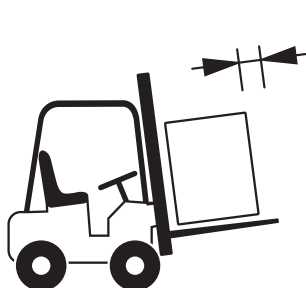

**Movimentare il
materiale con
attrezzatura adeguata.**

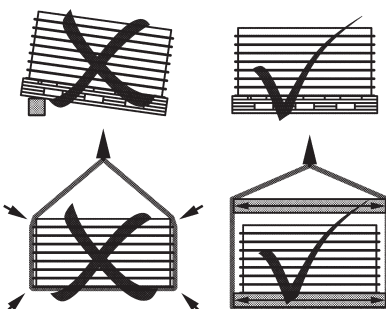

**Depositare e
maneggiare il
materiale con cura.**

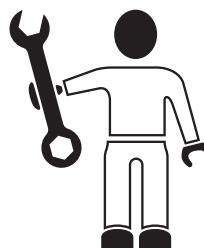

**Montaggio da
effettuarsi a cura di
personale qualificato.**



**Non esporre il
materiale agli
agenti atmosferici.**



PORTE ESTERNE PEDONALI MARCATE CE
secondo UNI EN 14351-1:2006 + A2:2016
Certificato CE 0425-CPR-002237

TAGLIAFUOCO: - Combo CE Est

MULTIUSO: - Combo CE Est

ATTENZIONE: Se la porta non è stata commissionata con verniciatura adatta per esterno, è responsabilità del cliente di applicare una finitura dello stesso tipo, seguendo le indicazioni riportate nell'apposita istruzione per la riverniciatura della porta.

Proteggere in ogni caso la porta dall'azione diretta degli agenti atmosferici. Se necessario installare una pensilina immediatamente sopra la porta, che impedisca l'infiltrazione d'acqua nella parte superiore di essa.

Per tutte le operazioni di immagazzinaggio, movimentazione, tecniche di installazione, modalità d'uso, manutenzione, attenersi scrupolosamente a quanto indicato nel LIBRETTO USO e MANUTENZIONE e nel presente foglio di ISTRUZIONE COMPLEMENTARE.



Figura A
(vale per UNIVER TAGLIAFUOCO e MULTIUSO)

IMPORTANTE: Per garantire le PRESTAZIONI ottenute con le prove di laboratorio è indispensabile lasciare il traverso inferiore di battuta.

Se la porta deve avere anche funzione di „via di esodo“, bisogna installarla in modo che si apra spinta verso l'esterno dell'edificio. È necessario inoltre realizzare un rialzo del pavimento fino a livello superiore del traverso di battuta, come rappresentato nel dettaglio. Anche questa finitura fa parte delle opere murarie a cure del cliente.

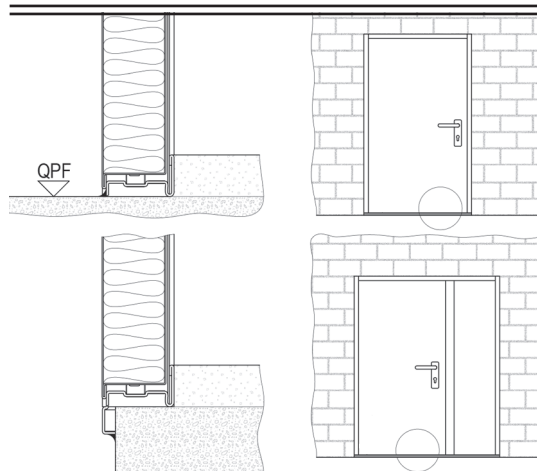

Figura B
(vale solo per UNIVER MULTIUSO)

Al fissaggio del telaio ultimato, riempire con schiuma poliuretanicca il vuoto fra telaio e parete. Una volta solidificata la schiuma eliminare eventuali residui esterni.

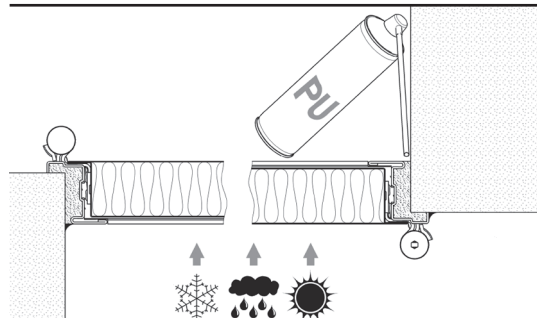

Figura C
(vale per UNIVER TAGLIAFUOCO e MULTIUSO)

Sigillare con silicone neutro, escluso dalla fornitura, tutto il bordo perimetrale del telaio, dal lato esterno dell'edificio.

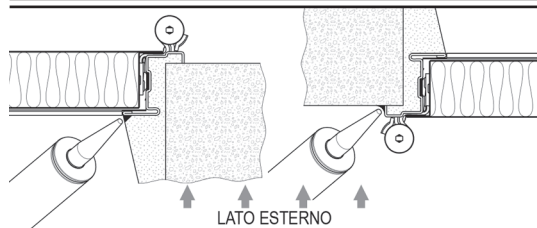
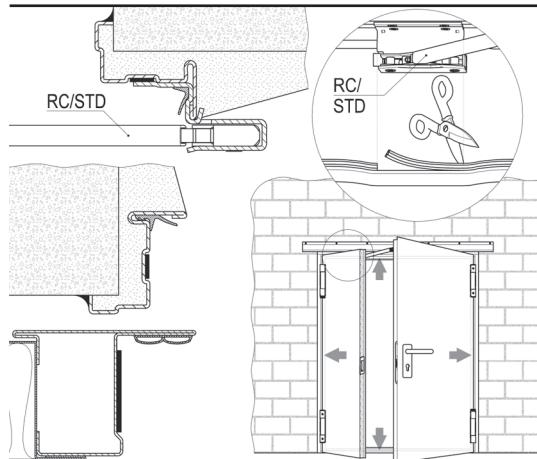

Figura D
(vale per UNIVER TAGLIAFUOCO e MULTIUSO)

Tagliare la guarnizione di battuta a 45° in tutti i 4 angoli del telaio e inserire poi a pressione nell'apposito canale (indicati dalle frecce).

In tutte le porte a 2 ante applicare anche la guarnizione adesiva sul giunto centrale dell'anta secondaria.

Solo per le porte tagliafuoco a 2 ante, la guarnizione va tagliata anche in prossimità del regolatore di chiusura RC/STD, avendo cura però di tagliare solo la parte di guarnizione che si inserisce nel canale.